



EIBENSTOCK

Vakuum Technik



Bedienungsanleitung.....3 - 8



Operating Instructions.....9 - 14



Notice originale.....15 - 20



Oorspronkelijke gebruiksaanwijzing...21 - 26



Diamantbohrständer / Diamond Drill Rig
Support de Carottage / Diamant Boorinstallatie

BST 50 V



Wichtige Sicherheitshinweise

Wichtige Anweisungen und Warnhinweise sind mittels Symbolen auf der Maschine dargestellt:



Warnung vor allgemeiner Gefahr



Warnung vor gefährlicher elektrischer Spannung



Warnung vor heißer Oberfläche



**Maschine, Bohrkronen und Bohrständer sind schwer
– Vorsicht Quetschgefahr**



Reiß- bzw. Schneidgefahr

Beim Arbeiten sollten Sie Augenschutz, Gehörschutz, Schutzhandschuhe und feste Arbeitskleidung tragen!



Gehörschutz benutzen



Augenschutz benutzen



Schutzhelm benutzen



Schutzhandschuhe benutzen



Schutzschuhe benutzen



**Vor allen Arbeiten am Gerät unbedingt
Netzstecker ziehen!**

Technische Daten

Diamantbohrständer BST 50 V

Maschinenaufnahme::	Halsspannung Ø 53mm
Maximaler Bohrdurchmesser:	68 mm
Befestigung:	2 Saugfüße
Schwenkbereich:	360°
Schlittenbremse:	ja
Arretierung in der Endlage:	ja
Maße:	340 x 130 x 440 mm
Säulenlänge:	290 mm
Hub:	140 mm
Gewicht:	6,8 kg
Bestellnummer:	09645

Lieferumfang

Diamantbohrständer mit Drehkreuz, Montagewerkzeug und Bedienungsanleitung im Karton.

Bestimmungsgemäßer Gebrauch

Der Diamantbohrständer BST 50 V ist für Diamantkernbohrgeräte mit einem Spannhalsdurchmesser von 53 mm ausgelegt.

Der maximale Bohrdurchmesser (68 mm) darf nicht überschritten werden!

Bei falschem oder zweckentfremdetem Gebrauch übernimmt der Hersteller keinerlei Haftung.

Einsatz



Überprüfen Sie nach jeder Neueinstellung den festen Sitz der Schrauben, damit sicher mit dem Bohrständer gearbeitet werden kann.

Anbringung des Drehkreuzes

- Bringen Sie das Drehkreuz (1) in Abhängigkeit von der auszuführenden Arbeit links oder rechts am Schlitten (2) an.
- Prüfen Sie, ob das Drehkreuz (1) fest sitzt.

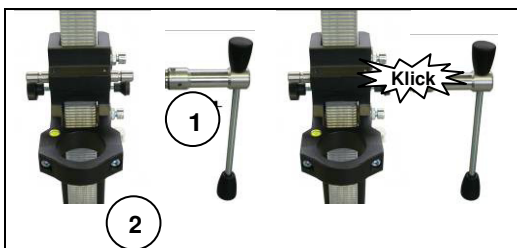

Befestigung des Bohrständers

Öffnen Sie als erstes die 2 Hebel (3) an den Saugnapfen.
Positionieren Sie den Bohrständer an gewünschter Stelle.

Die Fläche muss absolut eben und glatt sein.

Schließen Sie die Hebel (3) und prüfen Sie den festen Sitz des Bohrständers.

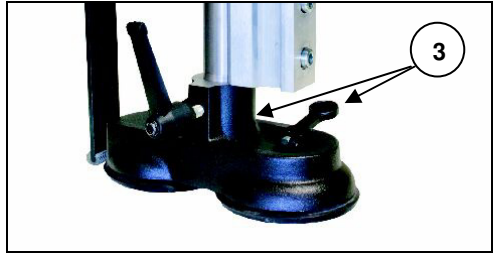

Befestigung der Kernbohrmaschine



Vorsicht beim Einsetzen der Maschine, Quetschgefahr!
Tragen Sie Schutzhandschuhe!

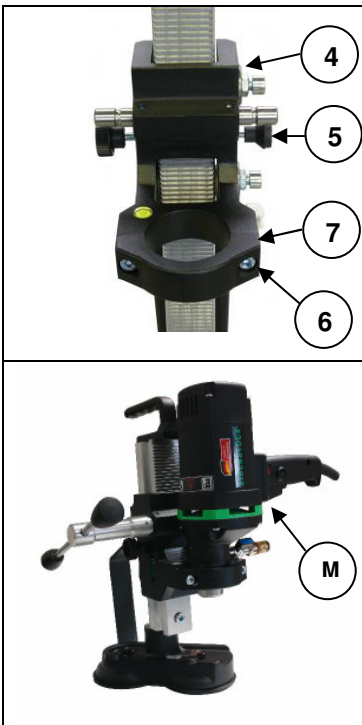

- Fahren Sie den Maschinenhalter (4) soweit nach oben bis der Arretierbolzen (5) in der Säule einrastet.
- Entfernen Sie die beiden Innensechskantschrauben M8 (6) und nehmen Sie die Spannschelle (7) ab.
- Setzen Sie das Kernbohrgerät (M) auf den Schlitten und schließen Sie die Spannschelle (7) mit den Innensechskantschrauben (6).

Inbetriebnahme

Um die Bohreinheit sicher zu betreiben, beachten Sie bitte folgende Hinweise:

Angaben zum Einsatzort

- Befreien Sie den Einsatzort von allem, was den Arbeitsvorgang behindern könnte.
- Achten Sie auf ausreichende Beleuchtung des Einsatzortes.
- Halten Sie die angegebenen Bedingungen für den Anschluss an die Stromversorgung ein.
- Verlegen Sie die Elektroleitungen so, dass eine Beschädigung durch das Werkzeug ausgeschlossen ist.
- Vergewissern Sie sich, dass Sie ständig ausreichend Sicht auf den Arbeitsbereich haben und jederzeit alle erforderlichen Bedienungselemente und Sicherheitseinrichtungen erreichen können.
- Halten Sie andere Personen von Ihrem Arbeitsbereich fern, um Unfälle zu vermeiden.

Raumbedarf für Betrieb und Wartung

Halten Sie wenn möglich ca. 2 m um die Maschine für Betrieb und Wartung frei, so dass Sie sicher arbeiten können und bei Betriebsstörungen sofort eingegriffen werden kann.

Bohren

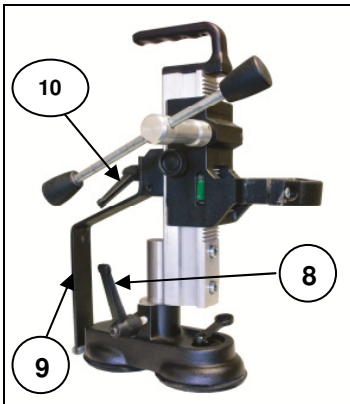

Für Bohrungen in Nischen bzw. Ecken kann die Bohrsäule bis zu 360° geschwenkt werden.

Hierzu öffnen Sie den Spannhebel (8), drehen die Bohrsäule in die gewünschte Position und schließen den Spannhebel. Die seitliche Abstützung (9) erhöht die Haltekraft besonders bei großen Bohrdurchmessern.

Sie ist an der Säule über den Spannhebel (10) höhenverstellbar und lässt sich somit optimal an unterschiedliche Höhen anpassen.

Achten Sie darauf, dass die Abstützung immer fest aufsitzt.

Bohren Sie am Anfang sehr langsam, da die Krone nur mit einem Bruchteil ihrer Schnittfläche ins Material greift. Wenn Sie zu schnell oder mit einem zu hohen Druck bohren kann die Krone verlaufen.

Zum Erreichen der vollen Bohrtiefe muss eventuell eine Verlängerung für die Bohrkronen verwendet werden.

Pflege und Wartung

- Halten Sie den Ständer immer sauber, insbesondere die Bohrsäule mit der Verzahnung und den 4 Gleitstücken im Maschinenhalter.
- Um die Leichtgängigkeit der Ritzelwelle zu gewährleisten ist diese etwas zu ölen.
- Für den einwandfreien Betrieb des Bohrständers müssen die Gleitstücke des Maschinenhalters spielfrei an der Bohrsäule entlang gleiten.
- Nach 10 Bohrungen sollte kontrolliert werden, ob sich durch die Bohrvibration die Gleitstücke gelockert haben.
- Sollte sich die Position verändert haben, kann sie wie folgt nachgestellt werden:

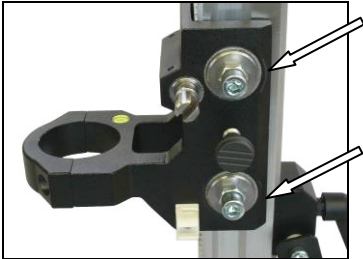

- Lösen Sie mit Hilfe eines Maulschlüssels SW 17 die Kontermutter auf der Innensechskantschraube.
- Regulieren Sie mit Hilfe eines Sechskantstiftschlüssels SW 8 die Innensechskantschrauben und somit die Stellung der Druckstücke zur Säule.
- Ziehen Sie die Kontermutter wieder fest und prüfen Sie die Leichtgängigkeit des Maschinenhalters auf der Führungssäule des Diamantbohrständers.

Gewährleistung

Entsprechend unserer allgemeinen Lieferbedingungen gilt im Geschäftsverkehr gegenüber Unternehmen eine Gewährleistungsfrist für Sachmängel von 12 Monaten. (Nachweis durch Rechnung oder Lieferschein).

Schäden, die auf natürliche Abnutzung, Überlastung oder unsachgemäße Behandlung zurückzuführen sind, bleiben davon ausgeschlossen.

Schäden, die durch Material- oder Herstellfehler entstanden sind, werden unentgeltlich durch Reparatur oder Ersatzlieferung beseitigt.

Beanstandungen können nur anerkannt werden, wenn der Diamantbohrständer unzerlegt an den Lieferer oder eine Eibenstock-Vertragswerkstatt gesandt wird.

CE Konformitätserklärung

Es ist erforderlich, dass die in diesem Bohrständer betriebene Maschine (z.B.: END 1550 P) den in den technischen Daten des Bohrständers beschriebenen Anforderungen (z.B.: Bohrdurchmesser, Maschinenaufnahme) entspricht.

Wir erklären hiermit, daß diese Einheit entsprechend der Richtlinie 2006/42/EG konzipiert wurde.

Die Inbetriebnahme dieser Einheit ist solange untersagt, bis festgestellt wurde, daß das Elektrowerkzeug, das mit dieser Einheit verbunden werden soll, den Bestimmungen der Richtlinie 2006/42/EG entspricht (erkennbar durch die CE-Kennzeichnung am Elektrowerkzeug).



Vakuum Technik GmbH Eibenstock
Lothar Lässig
21.08.2012

Important Instructions

Important instructions and warning notices are allegorized on the machine by means of symbols:



Warning: general precaution



Warning: dangerous voltage



Warning: hot surface



Tool, drill bit and rig are heavy – Caution: risk of squashing



Danger of tearing or cutting

During work you should wear goggles, ear protectors, protective gloves, and sturdy work clothes!



Wear ear protection



Wear safety goggles



Wear protective helmet



Wear protective gloves



Wear protective boots

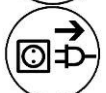

Do disconnect from power before working on the tool!

Technical Characteristics

Diamond Drill Rig BST 50 V

Fixture of the motor:	collar clamping Ø 53
Max. drilling diameter	68 mm
Attache:	2 vacuum suction feet
Slewing range	360°
Carriage brake:	Yes
Locking in top position:	Yes
Measures:	340 x 130 x 440 mm
Length of the column:	290 mm
Stroke:	140 mm
Weight:	6,8 kg
Order number:	09645

Supply

Diamond drill rig with turnstile and operating instructions in a cardboard box.

Application for Indented Purpose

The diamond drill rig BST 50 V is made for diamond core drills with a collar diameter from 53.

The max. drilling diameter must not exceed 68 mm.

In case of wrong handling or misuse, the producer does not assume any liability.

Use



After each readjustment always check that the screws are tightly fixed so that safe operating of the drill rig is possible.

Mounting the turnstile

- Mount the turnstile (1) on the right or left side of the carriage (2) depending on the work to be performed.

Check whether the turnstile (1) is fixed tightly.

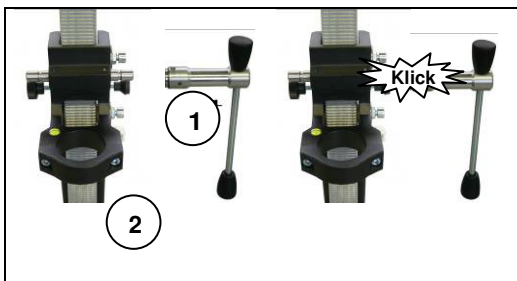

Fastening of the Drill Rig

First open the 2 levers (3) on the suction feet.
Position the drill stand at the desired place.

The surface must be absolutely level and smooth.

Close the levers (3) and check that the drill stand is secure.

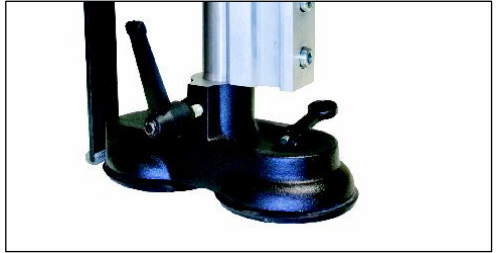

Fixing the Core Drill Motor



Wear protective gloves!

Caution! When mounting the machine, risk of squashing.

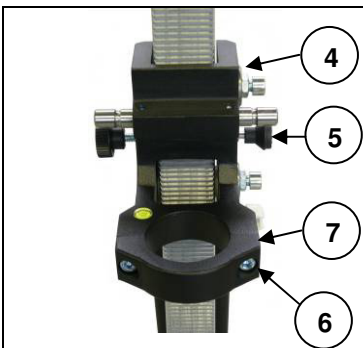

- Move the machine holder (4) upwards until the locking pin (5) locks in the column.
- Remove both Allen screws M8 (6) and take off the clamp (7).



- Put the core drill (M) on the carriage and close the clamp (7) by means of the Allen screws (6).

Operations

In order to operate the tool safely, please observe the following notes:

Details of the work area

- Keep the work area free of everything which could obstruct operations.
- Provide for adequate illumination of the work area.
- Adhere to the regulations concerning the power connection.
- Lay the power cable in such a way that any damage by the drill can be avoided.
- Make sure to always keep the work area in view and to be able to reach all necessary operating elements and safety installations.
- Keep other persons away from your work area in order to avoid accidents.

Space requirements for operating and maintenance

Whenever possible, keep a free space for operating and maintenance of about 2 m around the drill position, so that you can work safely and have immediate access in case of a failure.

Drilling

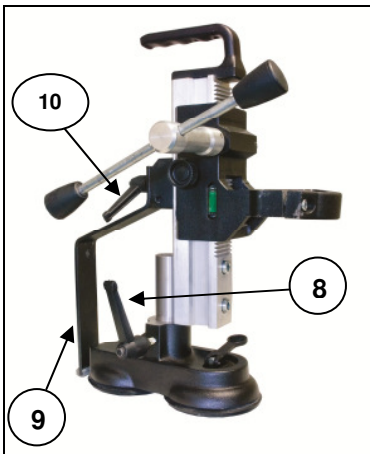

For drilling in niches and corners, the drill column can be swivelled by up to 360°. To do so, open the clamping lever (8), turn the drill column into the desired position and close the clamping lever.

The lateral support (9) increases the clamping force especially for large drilling diameters.

Its height is adjustable on the column using the clamping lever (10) and can thus be optimally adjusted to different heights.

Make sure that the support is always fitted securely.



At the beginning, drill very slowly, since the drill bit does only starts cutting with a fraction of the cut surface in the material. If you drill too fast or with too much pressure, the drill bit could get jammed.

In order to reach the max. drilling depth, you probably have to use an extension for the drill bit!

Care and Maintenance

- Always keep the drill rig clean, especially the column with the tothing and the 4 sliding pieces in the machine holder.
- In order to allow the free movement of the pinion shaft, it should be slightly lubricated.
- In order to achieve a good performance of the drill rig, the 4 sliding pieces in the machine holder have to move along the column without slackness.
Attention:
- After every tenth drilling you should check if the sliding pieces have got loose-fitting due to drilling vibration.
- If the position should have changed, it can be readjusted as follows:

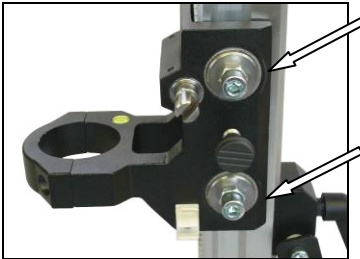

- Loosen the counter nut on the Allen screw by means of a jaw wrench SW 17
- Adjust the Allen screws and the position of the thrust piece to the column by means of a hex head wrench SW 8.
- Tighten the counter nut again and check whether the carriage moves easily on the column.
-

Warranty

According to our general terms of delivery for business dealings, suppliers have to provide to companies a warranty period of 12 months for redhibitory defects (to be documented by invoice or delivery note).

Damages due to natural wear, overstressing or improper handling are excluded from this warranty.

Damages due to material defects or production faults shall be eliminated free of charge by either repair or replacement.

Complaints will be accepted only if the tool is returned in non-dismantled condition to the manufacturer or an authorized Eibenstock service centre.

CE Declaration of Conformity

It is necessary that the machine (f. e. END 1550 P) used in this drill rig comply with the requirements which are described in the specifications of the drill rig (f. e. drilling diameter, fixture of the motor).

We declare that this unit has been designed in compliance with 2006/42/EC. This unit must not be put into service until it was established that the Power Tool to be connected to this unit is in compliance with 2006/42/EC (identified by the CE-marking on the Power Tool).



Vakuum Technik GmbH Eibenstock
Lothar Lässig
21.08.2012

Consignes de Sécurité

Des instructions et avertissements importants sont présentés par symboles sur la machine :



Attention : Règles de sécurité



Attention : Tension dangereuse



Attention : Surface chaude



**L'outil, la couronne et le support sont lourds
Attention : Risque d'écrasement**



Danger de déchirure ou de coupure

Pour votre protection quelques mesures de sécurité doivent être prises :



Utilisez un protecteur anti-bruit



Utilisez des lunettes de protection



Utilisez un casque



Utilisez des gants de protection



Utilisez des chaussures de sécurité



Débranchez l'outil avant tous les travaux à l'appareil

Données techniques

Support de carottage BST 50 V

Fixation du moteur :	Bride-collier Ø 53mm
Diamètre de perçage maximum :	68 mm
Attache::	2 pieds à ventouse
Plage de balayage	360°
Frein de manette :	oui
Blocage en position finale :	oui
Dimensions:	340 x 130 x 440 mm
Longueur du support :	290 mm
Course:	140 mm
Poids :	6,8 kg
N° de commande:	09645

Matériel livré

Support de carottage avec manette, clé hexagonale, et instruction d'utilisation dans le carton.

Utilisation prescrite

L'appareil de forage diamant BST 50 V est fait pour les mèches à couronne annulaire avec un diamètre de collier de 53 .

Le diamètre de perçage maximum pour le BST 50 V ne doit pas dépasser 68 mm. En cas de mauvaise manipulation ou de mauvaise utilisation, le fabricant n'assume aucune responsabilité.

Opérations



Vérifiez après chaque utilisation que les vis soient fixées correctement pour une utilisation en toute sécurité.

Montage du tourniquet

- Montez le tourniquet (1) sur la droite ou sur la gauche du chariot (2) en fonction du travail à effectuer.
- Vérifiez si le tourniquet (1) est bien serré.

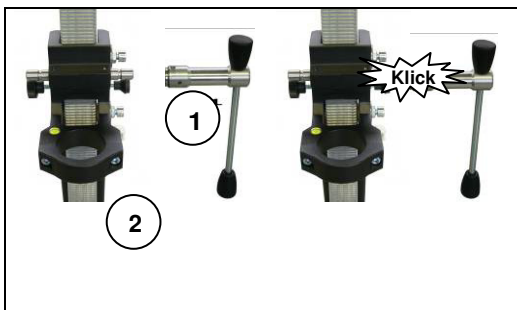

Montage du support

Ouvrez d'abord les 2 leviers (3) sur la ventouse.

Placez les supports de la perceuse à l'endroit voulu.

La surface doit être parfaitement nivelée et lisse.

Fermez le levier (3) et vérifiez que les supports de la perceuse sont bien fixés.

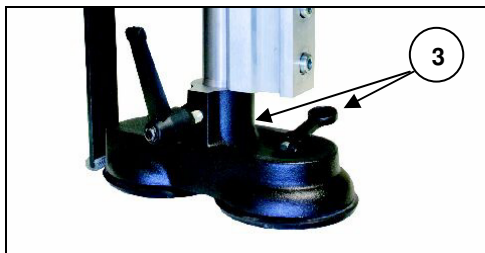

Fixation de la carotteuse



Wear protective gloves!

Caution! When mounting the machine, risk of squashing.

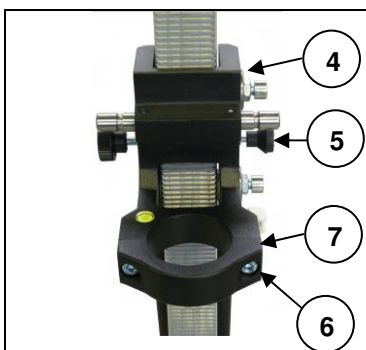

▪ Déplacez le support de la machine (4) vers le haut jusqu'à ce que la goupille d'arrêt (5) s'enclenche dans la colonne.

▪ Retirez les vis Allen M8 (6) et retirez la bride (7).



▪ Mettez le carottier (M) sur le chariot puis fermez la bride (7) avec les vis Allen (6).

Préparation

Pour utiliser cette unité de perçage en toute sécurité vous devez observer les règles suivantes :

Environnement du lieu de travail :

- Gardez votre lieu de travail propre.
- Le lieu de travail doit être suffisamment éclairé.
- Se conformer aux réglementations en ce qui concerne le câble électrique.
- L'alimentation électrique ne doit pas être endommagée par l'outil.
- Faites en sorte de pouvoir atteindre sans problèmes tous les points nécessaires à la sécurité.
- Maintenez toutes personnes à distance pour éviter les accidents.

Espace nécessaire pour une utilisation en toute sécurité

Maintenez votre endroit de travail sans encombrement (environ 2 m).

Forage

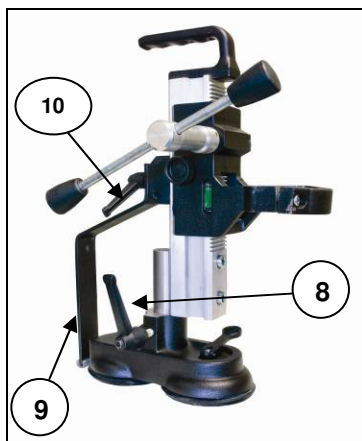

Pour percer dans des niches et des coins, l'affût à colonne pour perforatrice peut pivoter d'un angle maximum de 360°.

Pour ce faire, ouvrez l'étau (8), tournez l'affût à colonne pour perforatrice comme voulu puis fermez l'étau.

Le support latéral (9) augmente la force de fermeture surtout pour les diamètres de perçage importants.

La hauteur est réglable sur la colonne grâce au levier de fermeture I (10) qui permet de le régler de façon optimale à différentes hauteurs.

Vérifiez que le support reste toujours bien fixé.



Au début, percez très doucement, car le foret ne commence à couper qu'une fraction de la surface coupée dans le matériau. Si vous percez trop vite ou avec trop de pression, le foret pourrait se bloquer.

Afin d'atteindre la profondeur de perçage max., vous devrez probablement utiliser une extension pour le foret !

Soin et entretien

- Gardez le support propre, spécialement l'engrenage et les 4 pièces qui coulissent. L'ensemble doit être lubrifié régulièrement pour un bon fonctionnement.
- Les pièces doivent se déplacer sans à coups pour avoir des bonnes performances.
- Après 10 perçages on doit contrôler si les coulisseaux ont été débloqués à cause de la vibration. S'il y a des difficultés de déplacement, procédez aux modifications comme ci-dessous indiquées.
- Si la position a changé, vous pouvez la rajuster comme il suit :

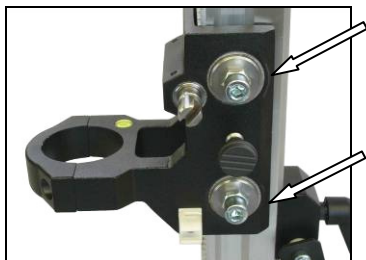

- Desserrez le contre-écrou sur la vis Allen grâce à une clé à mâchoire SW 17
- Ajustez les vis Allen et la position de la pièce de pression sur la colonne avec une clé à tête hexagonale SW 8.
- Resserrez le contre-écrou et vérifiez si le chariot se déplace facilement sur la colonne.

Garantie

Conformément à nos conditions générales de vente, le délai de garantie pour les entreprises est de douze mois (justification par facture ou bon de livraison). Dommages résultant d'une utilisation anormale, d'une surcharge ou d'une manipulation non conforme sont exclus.

Les dommages résultant de vices de matières premières ou de fabrication sont éliminés gratuitement par la réparation ou une livraison de remplacement.

Les réclamations ne peuvent être acceptées que lorsque l'appareil est envoyé non démontée au fournisseur ou au service de Eibenstock.

CE Certificat de Conformité

Il est nécessaire que la machine (par ex. : END 1550 P) utilisée dans cet appareil de forage respecte les exigences décrites dans les spécifications de l'appareil de forage (par ex. : diamètre de perçage, montage du moteur). Nous déclarons que cet appareil a été conçu conformément à la norme 2006/42/EC.

Cet appareil ne doit pas être mis en service tant qu'il n'a pas été établi que l'outil motorisé à raccorder à cet appareil est conforme à la norme 2006/42/EC (identifié par le marquage CE sur l'outil motorisé).



Vakuum Technik GmbH Eibenstock
Lothar Lässig
21.08.2012

Belangrijke richtlijnen en veiligheidsvoorschriften staan met symbolen op de machine



Opgelet: Veiligheidsregels



Opgelet: Gevaarlijk voltage



Opgelet: Heet oppervlak



Het gereedschap, de kernboor en de steun zijn zwaar

Opgelet: Risico op verpletterd worden



Gevaar op scheurwonden en snijwonden

Draag tijdens uw werk een veiligheidsbril, oorbescherming, beschermende handschoenen en stevige werkkleding!



Draag een geluidwerende helm



Draag een veiligheidsbril



Wear protective helmet



Draag werkhandschoenen



Draag werklaarzen



Haal de stekker uit het stopcontact voordat u ingrepen op het apparaat verricht!

Technische kenmerken

Diamant Boorinstallatie BST 50 V

Bevestiging op de motor:	collar clamping Ø 53
Max. doordiameter	68 mm
Bevestiging:	2 vacuüm zuignappen
Zwenkbereik:	360°
Dragerrem:	Yes
Vergrendeling in topositie:	Yes
Afmetingen:	340 x 130 x 440 mm
Lengte van de kolom:	290 mm
Slag:	140 mm
Gewicht:	6,8 kg
Bestelnummer:	09645

Leveringsomvang

Diamant boorinstallatie, basispakking, bevestigingsschroeven, Allen schroef, draaihendel en gebruiksaanwijzingen in een kartonnen doos.

Toepassing voor Bestemd Doeleinde

De diamantboorinstallatie BST 50 V is ontworpen voor diamant kernboren met een spantangdiameter van 53.

De maximale boordiameter mag bij niet groter zijn dan 68 mm.

De fabrikant is niet aansprakelijk in het geval van verkeerd gebruik of misbruik.

Gebruik



Controleer na elke herafstelling altijd of de schroeven stevig zijn aangedraaid om een zo veilig mogelijk gebruik van de boorinstallatie te garanderen.

Monteren van bedieningshefboom

- Monteer de hefboom (1) op de linker of rechterkant van de slede (2), afhankelijk van de uit te voeren werkzaamheden.
- Controleer dat de hefboom (1) goed vast zit.

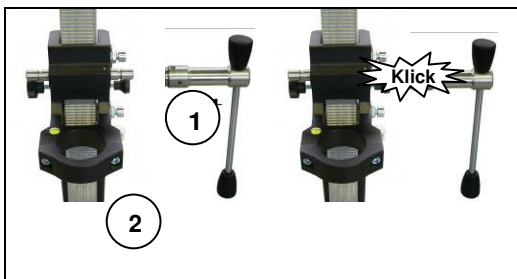

Fastening of the Drill Rig

Open eerst de 2 hefboemen (3) op de zuignappen.

Positioneer de boorstander op de gewenste plaats

Het oppervlak moet absoluut vlak en glad zijn.

Sluit de hefboemen (3) en controleer of de boorstander stevig is vastgemaakt.

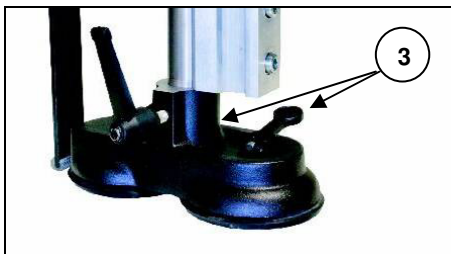

De Kernboormotor Bevestigen



Draag werkhandschoenen!

Let op! Bij het monteren van de machine bestaat het risico op verbrijzeling.

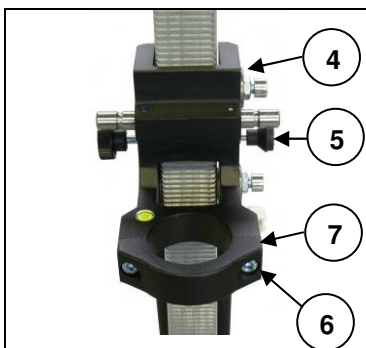

- Beweeg de machinehouder (4) omhoog totdat de vergrendelpen (5) in de kolom vergrendelt.
- Verwijder beide inbusbouten M8 (6) en verwijder de klem (7).



- Zet de kernboor (M) op de slede en zet de klem (7) vast m.b.v. de inbusbouten (6).

Gebruiksaanwijzingen

Neem a.u.b. de volgende opmerkingen in acht voor veilig gebruik van het apparaat:

Details van de werkomgeving

- Houd de werkomgeving vrij van alles waardoor bedieningen belemmerd kunnen worden.
- Zorg voor voldoende verlichting in de werkomgeving.
- Volg de regelgevingen m.b.t. de stroomaansluiting.
- Leg de voedingskabel zodanig neer dat het geen beschadiging kan oplopen door de boor.
- Zorg ervoor dat u de werkomgeving in het oog kunt houden en dat alle benodigde gebruikselementen en veiligheidinstallaties bereikbaar blijven.
- Houd andere personen uit de werkomgeving om ongelukken te voorkomen.

Ruimtevereisten voor gebruik en onderhoud

Houd wanneer mogelijk een vrije ruimte voor gebruik en onderhoud van ca. 2 m rondom de boorpositie, zodat u veilig kunt werken en onmiddellijk toegang hebt in geval van een storing.

Drilling

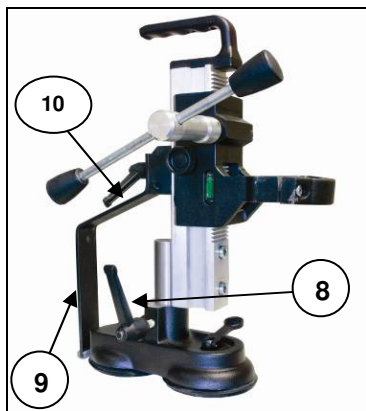

De boorkolom kan tot 360° worden gedraaid om in spleten en hoeken te boren.

Om dit te doen, open de klemhefboom (8), draai de boorkolom naar de gewenste positie en sluit de klemhefboom.

De laterale houder (9) verhoogt de klemkracht voor grote boordiameters.

De hoogte van de kolom is verstelbaar met behulp van de klemhefboom (10) en kan dus op verschillende hoogten worden ingesteld.

Zorg dat de houder altijd stevig is vastgemaakt.



At the beginning, drill very slowly, since the drill bit does only starts cutting with a fraction of the cut surface in the material. If you drill too fast or with too much pressure, the drill bit could get jammed.

In order to reach the max. drilling depth, you probably have to use an extension for the drill bit!

Zorg en Onderhoud

- Houd de boorinstallatie altijd schoon, voornamelijk de getande kolom en de 4 schuifstukken in de machinehouder.
- U dient de pignonas ietwat te smeren zodat het vrij kan bewegen.
- De 4 schuifstukken in de machinehouder moeten zonder speling langs de kolom schuiven om een goede prestatie van de boorinstallatie te garanderen.
Opgelet:
- U dient na elke tiende boring te controleren of de schuifstukken niet langer stevig bevestigd zijn wegens boortrillingen.
- Mocht de positie zijn veranderd, dan kunt u het als volgt opnieuw afstellen:

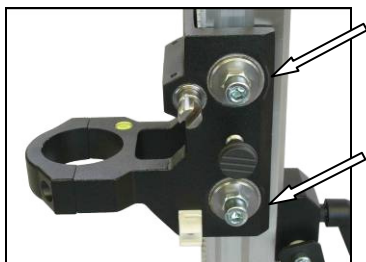

- Draai de contra-moer op de inbusbouten los m.b.v. een steeksleutel SW 17
- Stel de inbusbouten en de stand van het aandrukdeel op de kolom met een ringsleutel SW 8.
- Draai de contra-moer weer vast en controleer dat de slede soepel over de kolom schuift.

Garantie

Op Eibenstock-gereedschap staat garantie overeenkomstig de nationale, wettelijke bepalingen (de faktuur of leveringsbon geldt als garantiebewijs) Defecten, die aan natuurlijke slijtage, overbelasting of onvakkundige behandeling toe te schrijven zijn, zijn van de garantie uitgesloten.

Defecten, die door materiaal- of fabricagefouten zijn ontstaan, worden gratis door levering van een nieuw onderdeel of reparatie verholpen. Klachten kunnen alleen ingewilligd worden, als het apparaat, zonder gedemonteerd te zijn geweest, naar de leverancier of naar een Eibenstock-werkplaats gezonden wordt.

CE Verklaring van Conformiteit

De machine (d.w.z. ETN 2001 P) gebruikt in deze boorinstallatie moet voldoen aan de vereisten beschreven in de specificaties van de boorinstallatie (d.w.z. boordiameter, motorbevestiging).

Wij verklaren hierbij dat dit apparaat ontwikkeld is in overeenstemming met 2006/42/EC.

Dit apparaat mag niet in bedrijf worden gesteld totdat bepaald is dat het Elektrisch Gereedschap aan te sluiten op dit apparaat voldoet aan 2006/42/EC (herkenbaar door de CE-markering op het Elektrisch Gereedschap).



Vakuum Technik GmbH Eibenstock
Lothar Lässig
21.08.2012

Ihr Fachhändler
Your distributor
Votre marchand spécialisé
Uw distributeur

Vakuum Technik GmbH
Am Steinbächel 3
08309 Eibenstock